



**FULL HD PRO-ÚROVEŇ
LED BAREVNÝ MONITOR**

WBXML32



Obsah

Obsah.....	22
Bezpečnost.....	22
Upozornění.....	24
Prohlášení FCC o rádiovém rušení	25
Připojení.....	26
Ovládací prvky a obsluha menu	27
Pokyny k montáži	33
Příslušenství.....	34
Signalizace napájení / Režimy provozu	34
Rozměry.....	35
Specifikace.....	36
Omezená záruka	37

Bezpečnost

1. Přečtěte si důkladně celý tento manuál a dodržujte všechny požadavky.
2. Tento manuál byste si měli ponechat pro použití v budoucnu.
3. Dodržujte všechny pokyny a varování, a to jak v tomto manuálu, tak na produktu.
4. Před čištěním odpojte monitor od napájení. Na čištění použijte vlhký hadřík; nepoužívejte kapalnou či aerosolovou čističe.
5. Nikdy nepoužívejte monitor ve vlhkém prostředí nebo v blízkosti vody.
6. Monitor nikdy neumísťujte na nestabilní povrch; v případě pádu monitoru může dojít k vážnému zranění osob a závažnému poškození majetku.
7. Při výběru místa pro umístění / instalaci se prosím ujistěte, že:
 - A. Aby bylo zajištěno dostatečné větrání monitoru, ponechejte minimálně 10 cm volného prostoru okolo monitoru
 - B. Zajistěte, že nikdy nedojde k obstrukci ventilačních otvorů monitoru (například papírem, hadříkem atd.).
 - C. Nikdy neumísťujte zdroj otevřeného plamene (např. zapálené svíčky) v blízkosti monitoru.

D.Při použití baterií zlikvidujte všechny baterie podle místních předpisů.

E.Monitor používejte ve vnitřních prostorech podle specifikací teploty a vlhkosti.

- 8.Monitor by měl být provozován ze zdroje napájení, který je uveden na zadní straně monitoru.
- 9.Tříkontaktní uzemněná zásuvka [s třetím (zemnicím) kolíkem] používána na tomto monitoru je bezpečnostním prvkem. Neodpojujte monitor bez uzemňovacího konektoru.
- 10.Neumísťujte monitor tak, že by se šlapalo na napájecí kabel a nedovolte, aby na kabelu něco leželo nebo se o něj drhlo.
- 11.Pokud je monitor napájen přes prodlužovací kabel, ujistěte se, že celkový proud všech zařízení připojených k prodlužovacímu kabelu nepřekračuje jmenovitý proud prodlužovacího kabelu ani jmenovitý výkon zásuvky.
- 12.Abyste zabránili nebezpečí požáru nebo úrazu elektrickým proudem v důsledku kontaktu s nebezpečným napětím nebo poškozením součástí, nikdy do skříně monitoru nevkládejte žádné předměty. Nikdy na monitor nevylijte žádnou kapalinu.
- 13.Nepokoušejte se o servis monitoru svépomocí, protože otevření skříně nebo demontáž krytů vede ke zpřístupnění míst s nebezpečným napětím nebo ke vzniku jiných nebezpečí.
- 14.Pokud nastane některá z následujících situací, odpojte napájení monitoru a obraťte se na kvalifikované servisní pracovníky:
 - A.Napájecí kabel nebo zástrčka je poškozená nebo roztřepená.
 - B.Došlo k vylití kapaliny do monitoru.
 - C.Monitor byl vystaven dešti, vodě nebo jiným kapalinám.
 - D.Monitor nepracuje podle očekávání podle manuálu.
 - E.Nastavte pouze ty ovládací prvky, které jsou v manuálu uvedeny; nesprávné nastavení ostatních ovládacích prvků může způsobit nefunkčnost monitoru a ztrátu záruky.
 - F.Monitor spadl nebo došlo k poškození skříně.
 - G.Monitor vykazuje výraznou změnu ve výkonu, což naznačuje potřebu servisu.

Upozornění:

Napájecí kabel slouží jako hlavní odpojovací zařízení. Zajistěte, aby síťová zásuvka byla umístěna / instalována v blízkosti monitoru a byla snadno přístupná.

Upozornění

UPOZORNĚNÍ SERVISNÍMU PERSONÁLU

NAPÁJECÍ KABEL SLOUŽÍ JAKO HLAVNÍ ODPOJOVACÍ ZAŘÍZENÍ TOHOTO PRODUKTU. PŘED ODSTRANĚNÍM ZADNÍHO KRYTU A OPRAVOU PRODUKT ODPOJTE ZE SÍTOVÉ ZÁSUVKY.

1. Nikdy neotevírejte skříň monitoru

Skříň monitoru může otvírat pouze odborně vyškolený personál. Uvnitř se nenachází žádné součástky, které by mohl uživatel opravit.

2. Nepoužívejte v prostředí, které může způsobit nebezpečí.

Aby se zabránilo úrazu elektrickým proudem nebo požáru, zamezte vystavení monitoru dešti a vlhkosti. Monitor je určen pro použití v obytném nebo komerčním prostředí. Nevystavujte monitor přílišným vibracím nebo prachu či korozním plynům.

3. Uchovávejte na dobře větraném místě.

Na skřínce jsou umístěny větrací otvory pro regulaci vnitřní teploty monitoru. Nezakrývejte tyto větrací otvory a neumisťujte na jednotku žádné předměty, které by mohly blokovat tyto otvory.

4. Zamezte nadměrnému teplu.

Neumisťujte monitor do přímého slunečního svitu nebo do blízkosti topného zařízení.

5. Pro eliminaci únavy očí.

Nepoužívejte monitor na jasném pozadí nebo kde na monitor svítí sluneční světlo a jiné zdroje světla.

6. Pozor na těžké předměty.

Na napájecí šňůru nesmí být umístěn ani samotný monitor ani žádný jiný těžký předmět. Poškození napájecího kabelu může způsobit požár nebo úraz elektrickým proudem.

Prohlášení FCC o rádiovém rušení

Toto zařízení bylo testováno a ověřeno, že vyhovuje parametrům pro digitální přístroj třídy B podle části 15 pravidel komise FCC. Tyto limity jsou navrženy tak, aby zajišťovaly přiměřenou ochranu proti nežádoucímu rušení při normální instalaci.



Zařízení vytváří, používá a může vyzařovat elektromagnetické záření na rádiových frekvencích a při zanedbání pokynů pro instalaci a používání může způsobit nežádoucí rušení rozhlasového a televizního vysílání. Nelze však zaručit, že se při určité instalaci rušení nevyskytne.

Pokud k rušení rozhlasového či televizního příjmu, jehož vznik lze jednoznačně určit vypínáním a zapínáním přístroje, skutečně dojde, doporučujeme uživateli, aby se pokusil rušení omezit některým z následujících opatření:

- Přesměrujte nebo přemístěte přijímací anténu.
- Zvětšete vzdálenost mezi danými zařízeními a přijímačem.
- Zařízení zapojte do zásuvky napájené z jiné fáze než přijímač.
- Měl by být použit pouze stíněný kabel rozhraní.

Konečně, případné změny nebo úpravy zařízení uživatelem, které nebyly výslovně schváleny oprávněnou osobou nebo výrobcem, mohou být důvodem ke zrušení oprávnění uživatele provozovat takové zařízení.

DOC Oznámení o shodě

Tento digitální přístroj nepřesahuje limit třídy A pro emise rádiového šumu z digitálních přístrojů stanovený v nařízení o rádiovém rušení kanadského ministerstva komunikací.

Shoda CE

Tento monitor splňuje základní požadavky směrnice o elektromagnetické kompatibilitě (EMC) 2004/108/EC pro elektrická a elektronická zařízení dovážená do Evropské unie (EU):



Elektromagnetické rušení způsobené zařízením nepřesahuje úroveň stanovenou v harmonizovaných normách EMC pro tento typ zařízení. Má úroveň odolnosti proti elektromagnetickému rušení, které lze očekávat při jeho zamýšleném použití, a mělo by být provozováno bez nepříjemného zhoršení jeho specifikovaného výkonu.

Připojení

Pohled zezadu

Konektory monitoru jsou umístěny na zadní straně monitoru, těsně nad podstavcem.



Podrobný pohled na konektory
Používejte pouze správně uzemněný, tříkontaktní kabel vhodný pro místní napájecí systém.

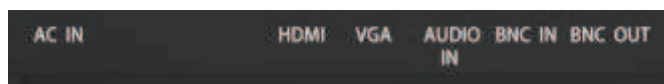

Dálkový ovladač

Dálkový ovladač nabízí různé zkratky a zvyšuje komfort použití.



Ovládací prvky a obsluha menu

Ovládací tlačítka

Na modelech WBXML32. se tlačítka nacházejí na pravé straně rámu.



Monitor je vybaven funkcí automatické detekce zdroje. Pokud je k monitoru připojen zdroj (zdroje), bude automaticky detekován a požadovaný zdroj bude automaticky vybrán. Pokud je k monitoru připojen více než jeden zdroj, měl by zdroj být vybrán ručně.

A. Tlačítko “ ZDROJ ”

Chcete-li vybrat jiný zdroj signálu, stiskněte tlačítko ZDROJ pro zobrazení nabídky menu. Pomocí tlačítek nahoru/dolů zvýrazněte požadovaný zdroj a poté stiskněte tlačítko vlevo / vpravo pro potvrzení výběru.

Chcete-li ověřit aktuálně vybraný zdroj, stiskněte tlačítko ZDROJ pro zobrazení nabídky menu. Opětovným stisknutím tlačítka Menu vyskakovací okno zavřete.

- Stiskněte tlačítko pro zobrazení nabídky všech signálů.
V hlavní nabídce OSD menu použijte tlačítko Menu jako potvrzovací tlačítko

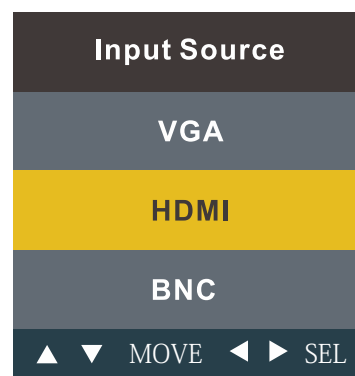

B. Tlačítko “MENU”

- Stiskem tohoto tlačítka aktivujete OSD menu.
- Stisknutím tlačítka opustíte OSD menu.

C. Tlačítko “VLEVO”

- Stisknutím tohoto tlačítka snížíte hlasitost
- Stisknutím tlačítka VLEVO posunete kurzor na požadovanou funkci.

D.Tlačítko “VPRAVO”

- Stisknutím tohoto tlačítka zvýšíte hlasitost

E.Tlačítko “DOLŮ”

- Stisknutím tlačítka posunete kurzor na požadovanou funkci.
Stisknutím tlačítka DOLŮ snížíte hodnotu vybrané položky v OSD menu.

F.Tlačítko “NAHORU”

- Stisknutím tlačítka posunete kurzor na požadovanou funkci.
- Stisknutím tlačítka zvýšíte hodnotu vybrané položky v OSD menu.

G.Tlačítko “POWER”

- Stisknutím tlačítka monitor zapnete nebo vypnete.

Hlasitost



Stisknutím ◀▶ tlačítek nastavíte hlasitost monitoru.

Stisknutím ◀▶ tlačítek na ovladači nastavíte hlasitost monitoru.

Tlačítko přepínání poměru stran 4:3/16:9 jedním dotykem

Stisknutím ▼ tlačítka nastavíte poměr stran obrazu 4:3/16:9.

Menu Obrazu

Menu "PICTURE" (obraz) slouží k nastavení vzhledu a parametrů obrazu. Menu Obraz je stejné pro BNC / CVBS a HDMI; Menu Obraz se liší u VGA.

Menu Obrazu (BNC / CVBS & HDMI)

Stisknutím tlačítka MENU aktivujete nabídku menu a poté pomocí tlačítek vpravo / vlevo vyberte položku IMAGE (obraz). Vybraná položka bude zvýrazněna.

Pomocí tlačítek nahoru / dolů můžete přepínat mezi výběrem v hlavním bočním menu a oknem možností a parametrů vybraného nastavení.

Pomocí tlačítek vlevo a vpravo vyberte položku v menu podnabídky. Vybraná položka je zvýrazněna žlutě. Stisknutím tlačítek vpravo a vlevo nastavíte hodnotu zvýrazněné položky. Stisknutím tlačítka MENU opustíte podnabídku a vrátíte se do výběru v hlavním bočním menu.

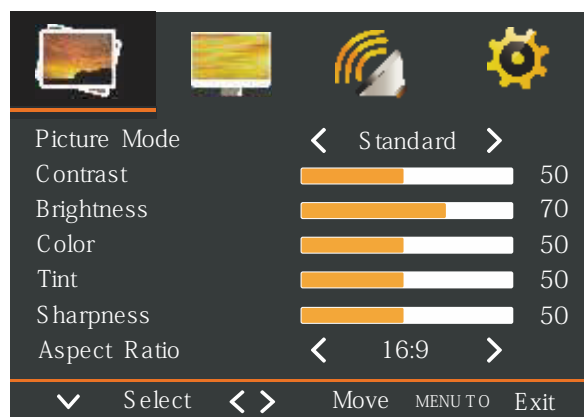

Pro opuštění nabídky menu stiskněte tlačítko MENU. Nastavení zůstanou tak, jak jsou zobrazena v menu.

Nastavení

Režim obrazu: Zvolte možnost Vlastní /Dynamický/Standardní/Mírný pro nejpříjemnější obraz založený na okolním světle.

Kontrast: Nastavení rozsahu rozdílu mezi světlými a tmavými oblastmi obrazu.

Jas: Nastavení celkové intenzity obrazu

Barva: Nastavení sytosti barev 0-100.

Odstín: Zvýšení nebo snížení intenzity barev v obraze.

Ostrost: Změňte rovnováhu mezi detaily obrazu (rozlišení) a stupněm přechodu mezi oblastmi s odlišným jasnem.

Poměr stran: Vyberte mezi poměrem stran SD 4:3 a HD 16:9. Pokud se objevují analogové snímky roztažené, použijte měřítko 4: 3.

Nastavení

Redukce šumu: Snížení šumu obrazu
NÍZKY/STŘEDNÍ/VYSOKÝ/VYPNUTO

Nastavte reprodukci barev: vyberte možnost
Normální/Teplé/ Uživatel /Chladné

Chcete-li nastavit vlastní barvu teploty (hodnoty
R.G.B), zvolte " Uživatel" pro nastavení teploty
barev.

Pokračujte stisknutím tlačítka "DOLŮ" na
monitoru nebo na dálkovém ovladači, poté
uvidíte možnost Červená, Zelená a Modrá.

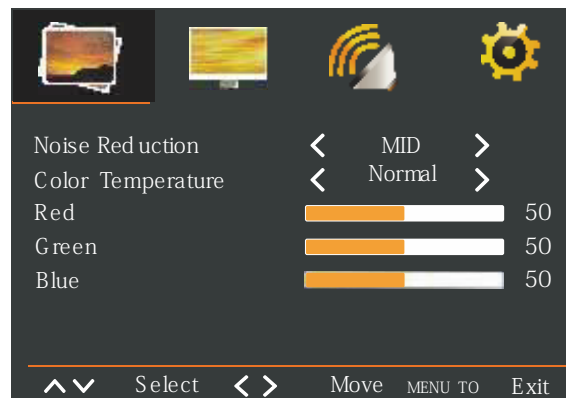

Menu Audio

Stisknutím tlačítka MENU aktivujete nabídku
menu a poté pomocí tlačítek vpravo / vlevo
vyberte položku AUDIO. Vybraná položka
bude zvýrazněna.

Pomocí tlačítek nahoru / dolů můžete přepínat
mezi výběrem v hlavním bočním menu a oknem
možností a parametrů vybraného nastavení.

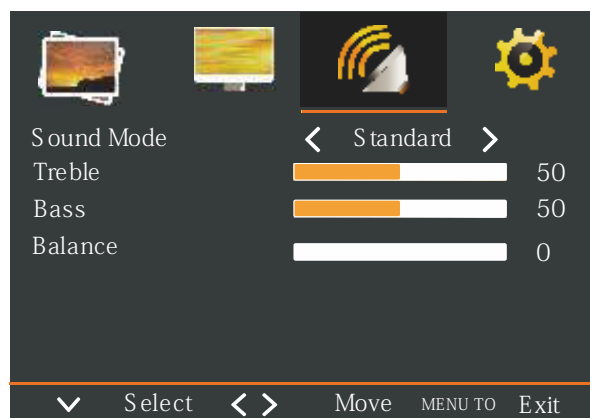

Pomocí tlačítek vlevo a vpravo vyberte položku v menu podnabídky. Vybraná položka je zvýrazněna žlutě. Stisknutím tlačítek vpravo a vlevo nastavíte hodnotu zvýrazněné položky. Stisknutím tlačítka MENU opustíte podnabídku a vrátíte se do výběru v hlavním bočním menu.

Pro opuštění nabídky menu stiskněte tlačítko MENU.

Nastavení

Režim zvuku: Vyberte jednu z předvoleb Uživatel, Sport, Film, Hudba, Standard

Výšky: Zvýšení/snížení tónů vysoké frekvence (0-100)

Basy: Zvýšení/snížení tónů nízké frekvence (0-100)

Vyvážení: Změna relativní hlasitosti mezi levým a pravým reproduktorem.

Menu OSD

Stisknutím tlačítka MENU aktivujete nabídku menu a poté pomocí tlačítek vpravo / vlevo vyberte položku OSD. Vybraná položka bude zvýrazněna.

Pomocí tlačítek nahoru / dolů můžete přepínat mezi výběrem v hlavním bočním menu a oknem možností a parametrů vybraného nastavení.

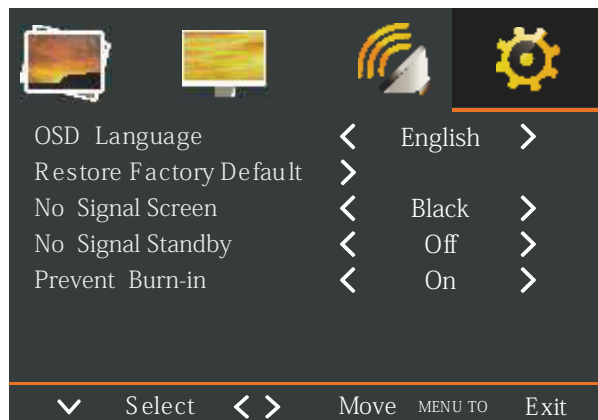

Pomocí tlačítek vlevo a vpravo vyberte položku v menu podnabídky. Vybraná položka je zvýrazněna žlutě. Stisknutím tlačítek vpravo a vlevo nastavíte hodnotu zvýrazněné položky. Stisknutím tlačítka MENU opustíte podnabídku a vrátíte se do výběru v hlavním bočním menu.

Druk op MENUom het menusysteem af te sluiten.

Jazyk: Vyberte jazyk menu OSD z Angličtina/Francouzština/Španělština/Italština/Nizozemština/Polština/Čeština/Dánština.

Obnovit výchozí nastavení uživatele: Obnovit výchozí nastavení monitoru

Obrazovka bez signálu: pokud je "Bez signálu", zobrazit barvu (modrá/černá)

Pohotovostního režim bez signálu: pokud je "Bez signálu", zobrazit barvu (zapnuto/vypnuto)

Zamezit vypálení: Nastavení pravidelného uchovávání obrazu (Zapnuto/Vypnuto)

Nabídka počítače (pouze model VGA)

Stisknutím tlačítka MENU aktivujete nabídku menu a poté pomocí tlačítek vpravo / vlevo vyberte položku GEOMETRIE. Vybraná položka bude zvýrazněna.

Pomocí tlačítek nahoru / dolů můžete přepínat mezi výběrem v hlavním bočním menu a oknem možností a parametrů vybraného nastavení.

Pomocí tlačítek vlevo a vpravo vyberte položku v menu podnabídky. Vybraná položka je zvýrazněna žlutě. Stisknutím tlačítek vpravo a vlevo nastavíte hodnotu zvýrazněné položky. Stisknutím tlačítka MENU opustíte podnabídku a vrátíte se do výběru v hlavním bočním menu.

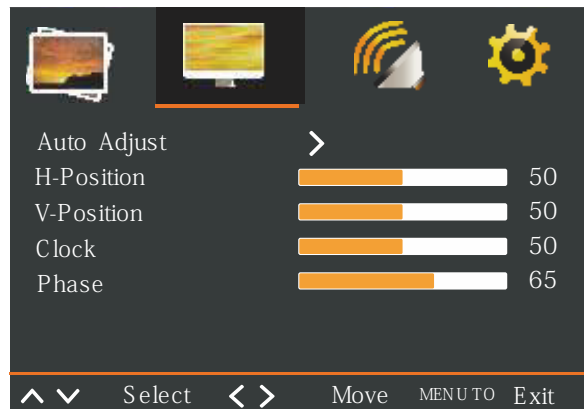

Pro opuštění nabídky menu dvakrát stiskněte tlačítka ZDROJ.

Nastavení

Automatické nastavení: Stiskněte pravé tlačítka Vol pro automatické nastavení podle parametrů vstupního signálu

H- Position: OSD vodorovná poloha na obrazovce

V-Position: OSD svislá poloha na obrazovce

Kmitočet: Relativní nastavení horizontální rychlosti skenování

Fáze: Snížení zkreslení obrazu a nestability

Pokyny k montáži

Montáž na stěnu nebo jiné provedení s normou VESA

POZOR Nástěnný držák musí mít nosnost minimálně pětinasobek celkové hmotnosti monitoru. Chcete-li MONITOR přimontovat ke stěně nebo jinému povrchu, musíte si zakoupit držák na stěnu standardu VESA. Pro montáž držáku použijte čtyři šrouby HMΦ6.0x10 mm (šrouby základny, které byly odstraněny v kroku 1 níže, jsou HMΦ6.0 x 10mm). Montážní vzor děr držáku monitoru VESA je (WBXML32) 200 mm × 200 mm)

Poznámka: Metrika (HMΦ6.0 x 10 mm) je typový šroub, který je třeba použít (nepoužívejte delší šrouby nebo může dojít k poškození monitoru).

1. Před montáží monitoru odstraňte stojan (vertikální část podstavce) odšroubováním čtyř šroubů v horní části stojanu. Poté lze podstavec se stojanem odebrat. Aby nedošlo ke ztrátě těchto šroubů, doporučujeme šrouby vrátit do původních děr.
2. Připevněte desku pro montáž držáku VESA (WBXML32 (200 mm x 200 mm)) na zadní stranu monitoru a montáž dokončete dle pokynů dodaných s držákem.



Příslušenství



Napájecí kabely(EU, UK)
2 ks



VGA kabel
1 ks



Audio kabel
1 ks



IR dálkový ovládač
1 ks



Šrouby pro montáž monitoru
Typ šroubů:
HMΦ 6,0 x 10mm 4 ks

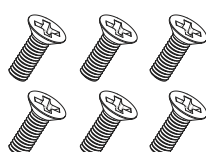

Šrouby pro upevnění základny
podstavce Typ šroubů:
KMΦ 4,0 x 10 mm 6 ks



Šrouby pro montáž stojanu
Typ šroubů: HMΦ 6,0 x 10 mm 4ks



Inbusový klíč
1 ks

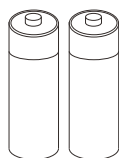

Baterie
2 ks

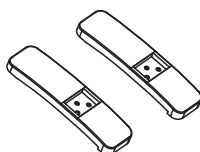

Základna podstavcy
2 ks

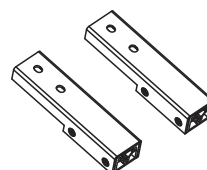

Stojan podstavcy
2 ks



Manuál
2 ks

Signalizace napájení / Režimy provozu

Indikátor LED

Pokud je vypnuto napájení, LED dioda nesvítí. Pokud je zapnuto napájení, LED dioda svítí modře. V pohotovostním režimu svítí LED dioda červeně. Funkce řízení spotřeby monitoru je určena pro aplikace zabezpečení. Pokud není k dispozici žádný video signál, monitor zůstává zapnutý a je připraven k okamžitému zobrazení videa při změně zdroje nebo změně stavu počítače z režimu spánku na aktivní režim. Plovoucí okno "No signal" (žádný signál) se pomalu pohybuje po obrazovce, dokud není video obnoveno.

Rozměry

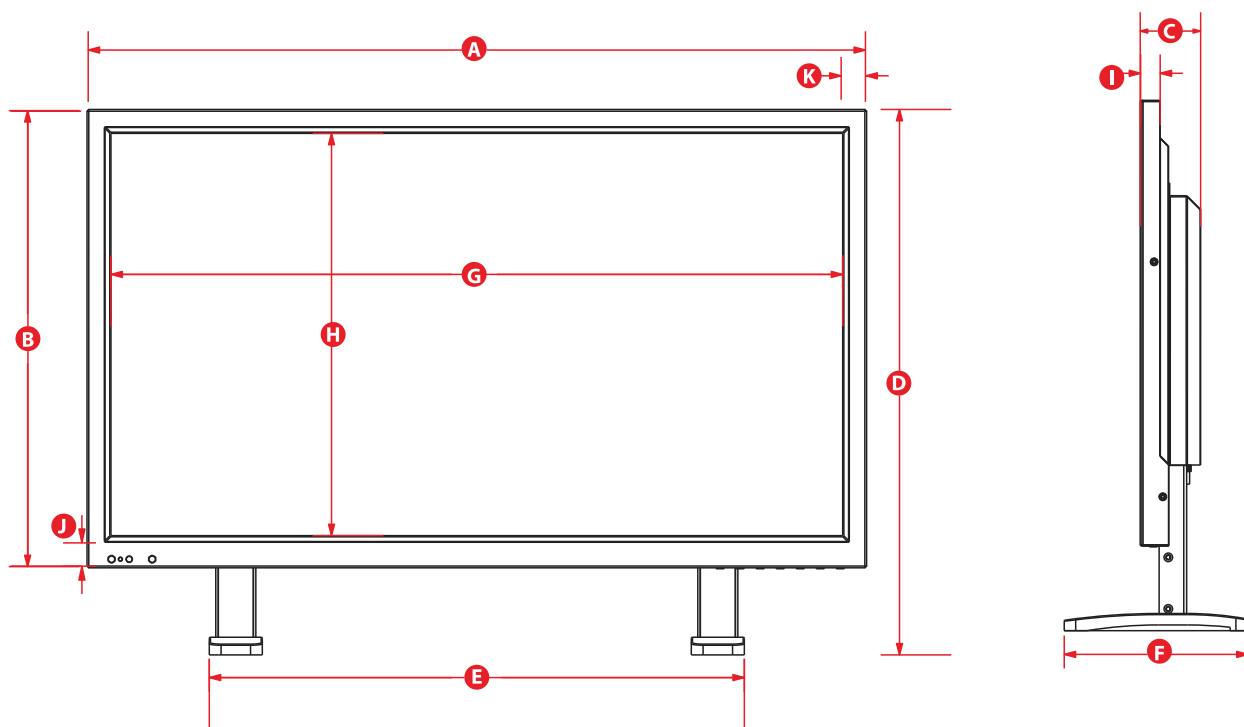

Označení	Model	WBXML32	
		mm	palců
A	Šířka těla monitoru	737	29
B	Výška těla monitoru	441.9	17.4
C	Hloubka těla monitoru	54.4	2.1
D	Výška monitoru s podstavcem	515.9	20.3
E	Šířka podstavce	434	17
F	Hloubka podstavce	159.8	6.3
G	Šířka viditelného obrazu	700	27.5
H	Výška viditelného obrazu	394.5	15.5
I	Tloušťka monitoru	18.4	0.72
J	Šířka dolního rámu	26.3	1
K	Šířka bočního rámu	18.5	0.72

Specifikace

Model	WBXML32
Úhlopříčka obrazovky (palce)	31.5
Velikost viditelného obrazu Š x V (palce)	27.5*15.47
Typ	LED
Vzdálenost bodů (mm)	0.36x0.36
Maximální grafické rozlišení	1920 x 1080
Rozlišení displeje	640x480;800x600;1024x768;1280x1024;1920x1080
Podporované vstupní rozlišení	640x480;800x600;1024x768;1280x1024;1920x1080
Obnovovací frekvence (Hz)	60
Hloubka barev (M)	16.7
Jas (cd/m ²)	300
Automatické nastavení	Ano
Poměr stran monitoru	16:9
Poměr stran displeje	OSD volitelné 16:9 of 4:3
Horizontální TV linky	1080
Kontrastní poměr	3000:1SCR
Doba odezvy (ms)	5(GTG)
Pozorovací úhel H/V (stupně)	178° x 178°/CR>10
Digitální video vstupy	HDMI až 1920 x 1080
Analogové vstupy (stereo)	VGA tot 1920 x 1080 BNC CVBS looping
Audio vstupy (stereo)	1x3.5mm mini-jack
Reproduktory (W)	2 x 5
Pohotovostní režim (W)	<0.5
Spotřeba energie	50W typicky
Rozměry těla monitoru (palce)	29*17.4*2.1
Maximální rozměry monitoru + podstavec (palce)	29*20.3*6.3
Povrch panelu	Matná černá
Materiál skříně a podstavce	Kov + hliník (odnímatelný stojan)
VESA montážní vzor (mm)	200 x 200
Podstavec/stojan součást balení	Ano
Úhel náklonu podstavce	-5°~15°
Hmotnost pouze skříně (lb.)	21.1
Hmotnost skříně + podstavec (lb.)	22.9
Napájení (interní)	AC 100-240V~50/60Hz 1.1A
Provozní teplota	0°C~40°C / 32°F~104°F
Skladovací teplota	-20°C~50°C / -4°F~122°F
Provozní vlhkost	10~90%
Příslušenství	Napájecí kabely (EU, UK)/VGA kabel/Audio kabel/ IR dálkový ovládač/ Šrouby/Inbusový klíč /Baterie/Základna podstavce/Stojan podstavce/Manuál
Velikost šroubů pro montáž na držák (mm)	Šrouby pro montáž monitoru, Typ šroubů: HMΦ6,0x10mm/4 stk. Šrouby pro upevnění základny podstavce, Typ šroubů:KMΦ4,0x10mm/6stk. Šrouby na montáž stojanu, Typ šroubů:HMΦ6.0x10mm/4 stk.
Certifikace	CE/FCC/ROHS/HDMI/UL/WEEE/REACH
Záruka	36 měsíců

1. Omezená záruka

A. Obecné

V souladu s podmínkami této omezené záruky od data prodeje v průběhu období pro kategorie produktů uvedených v části 1 písm. B) společnost ADI zaručuje, že její produkty W Box Technologies neobsahují vady materiálů a zpracování za běžných podmínek použití, s výjimkou běžného opotřebení. S výjimkou požadavků zákona se tato omezená záruka vztahuje pouze na kupujícího a nesmí být převedena na žádnou třetí stranu. Na společnost

ADI se nevztahují žádné povinnosti podle této omezené záruky nebo jinak, pokud:

- (I) Produkt je nesprávně nainstalován, aplikován nebo udržován;
- (II) Produkt je instalován mimo stanovené provozní podmínky, je pozměněn nebo je nesprávně obsluhován nebo opraven;
- (III) Škody jsou způsobeny vnějšími přírodními událostmi, jako jsou blesky, přepětí, požáry, záplavy, přírodní události a podobně.
- (IV) Vady vyplývající z neoprávněných změn, nesprávného použití, vandalizmu nebo jiných příčin nesouvisejících s vadnými materiály nebo zpracováním nebo selhání související s bateriemi jakéhokoliv druhu používanými v souvislosti s prodávanými výrobky.

Společnost ADI zaručuje pouze produkty označené jako výrobky W Box Technologies a prodávané společností ADI. Jakékoli jiné produkty značek třetí strany jsou výrobcem třetí strany zaručeny po dobu definovanou výrobcem třetí strany a společnost ADI přiděluje kupujícímu tyto záruky a pouze záruky, které výrobci nebo prodejci třetích stran rozšiřují pro výrobky, které nejsou značky ADI. ADI samo o sobě nezaručuje žádný produkt, který není ADI, a prodává se pouze jako takový v souladu s podmínkami prodeje ADI.

B. Zvláštní záruky pro kategorie produktů

Kategorie produktů	Warranty
Napájecí zdroje CCTV	24 měsíců
Monitory	36 měsíců
Video baluny	30 měsíců
Analogové kamery	36 měsíců
DVR, NVR (kromě HDD)	60 měsíců
IP kamery	60 měsíců
Stojany	60 měsíců
Televizní držáky	60 měsíců
Analogové kabely	Omezená životnost
B konektory	Omezená životnost
Prodlužovací kabely	Omezená životnost
HDMI kabely	Omezená životnost
Zvedáky, šňůry a intruze	Omezená životnost
Patch kabely	Omezená životnost
Kabelová svorky	Omezená životnost

2.Vyloučení záruk, omezení odpovědnosti

NEJSOU ŽÁDNÉ ZÁRUKY NEBO PODMÍNKY, VÝSLOVNÉ NEBO VYPLÝVAJÍCÍ, Z OBCHODOVATELNOSTI NEBO VHODNOSTI PRO URČITÝ ÚČEL NEBO JINÉ, KTERÉ PŘESAHUJÍ POPIS ZDE ZMÍNĚNÝ. V PLNÉM ROZSAHU POVOLENÉM ZÁKONEM NEBUDE SPOLEČNOST ADI V ŽÁDNÉM PŘÍPADĚ ODPOVĚDNÁ ZA JAKÉKOLI (I) NÁSLEDNÉ, NÁHODNÉ, NEPŘÍMÉ, ZVLÁŠTNÍ NEBO POSTIHNUTÉ ŠKODY VYPLÝVAJÍCÍ NEBO SOUVISEJÍCÍ JAKÝMKOLIV ZPŮSOBEM S PRODUKTEM A/NEBO ZA PORUŠENÍ TĚTO NEBO JINÉ ZÁRUKY NEBO PODMÍNKY, VÝSLOVNÉ NEBO VYPLÝVAJÍCÍ NEBO NA ZÁKLADĚ JAKÉKOLIV JINÉ ZODPOVĚDNOSTI, A TO ANI V PŘÍPADĚ, ŽE ZTRÁTY NEBO ŠKODY JSOU ZPŮSOBENY VLASTNÍ NEDBALOSTÍ NEBO CHYBOU SPOLEČNOSTI ADI, A TO I POKUD BYLA ADI UPOZORNĚNA NA MOŽNOST TAKOVÝCH ZTRÁT NEBO ŠKOD.

Jakýkoli popis produktu (ať už písemně nebo ústně od ADI nebo agentů ADI), specifikace, vzorky, modely, bulletin, kresby, schémata, technické listy, nebo podobné materiály použité v souvislosti s objednávkou kupujícího jsou pouze za účelem identifikace ADI produktů a nesmí být vykládány jako výslovná záruka nebo podmínka. Jakékoli návrhy agentů ADI nebo ADI týkající se použití, aplikace nebo vhodnosti produktů se nepovažují za výslovnou záruku nebo podmínku, pokud nejsou ADI písemně potvrzeny. ADI nepředstavuje, že výrobky, které prodává nemohou být ohroženy nebo obehity; že výrobky zabrání jakémukoli zranění osob nebo škodě na majetku krádeží, loupeží, požárem nebo jinak, nebo že produkty ve všech případech poskytnou odpovídající varování nebo ochranu. Kupující rozumí a zajistí, že jeho zákazník také rozumí, že řádně instalovaný a udržovaný produkt není pojištěním nebo zárukou, že takovýto způsob nebude mít za následek osobní zranění nebo ztrátu majetku. V DŮSLEDKU TOHOTO ADI NEPOSKYTUJE ŽÁDNOU ODPOVĚDNOST ZA JAKÉKOLI OSOBNÍ ZRANĚNÍ, POŠKOZENÍ MAJETKU NEBO JINOU ZTRÁTU ZALOŽENOU NA JAKÉMKOLIV NÁROKU VČETNĚ NÁROKU, ŽE PRODUKT SELHAL V UPOZORNĚNÍ. Avšak pokud je ADI odpovědná přímo nebo nepřímo za jakoukoli ztrátu nebo škodu, pokud jde o produkty, které prodává, bez ohledu na příčinu nebo původ, její maximální závazek v žádném případě nepřekročí kupní cenu výrobku, která bude stanovena jako likvidované škody, a ne jako sankce a je to úplný a výlučný opravný prostředek proti ADI.

K PŘEDEJÍTÍ POCHYBNOSTEM, ADI NEVYŽADUJE VYLOUČENÍ NEBO OMEZENÍ ODPOVĚDNOSTI V SOUVISLOSTI S (I) PODVODEM, (II) ÚMRTÍM NEBO OSOBNÍM ZRANĚNÍM, KTERÁ PŘÍMO VYPLÝVAJÍ Z NEDBALOSTI NEBO (III) JAKÝMKOLIV ZÁLEŽITOSTMI, U KTERÝCH DLE ZÁKONA NENÍ PŘÍPUSTNÉ OMEZENÍ ODPOVĚDNOSTI.

3.Omezení odpovědnosti vůči zákazníkům kupujícího

Kupující se zavazuje omezit odpovědnost vůči svým zákazníkům v nejširším rozsahu povoleném zákonem. Kupující bere na vědomí, že ADI považuje za dané poskytnutí spotřebitelům svých produktů pouze takové zákonné záruky, které mohou být vyžadovány zákonem, a kupující nepředstavuje svým zákazníkům a / nebo uživatelům produktů ADI, které ADI poskytuje další záruky. Přijetím produktů v maximální možné míře povolené zákonem přebírá Kupující veškerou odpovědnost a souhlasí s tím, že společnost ADI neopravňuje a chrání ADI před veškerými žalobami, nároky, důvody a soudními rozhodnutími týkajícími se škody, ať už z důvodu osobního zranění nebo osobního majetku, utrpeného jakoukoli osobou, firmou, společností nebo obchodním sdružením, včetně, ale nikoliv výlučně, zákazníkům kupujícího a / nebo uživatelům produktů z důvodu selhání produktů k odhalení a / nebo varování před nebezpečím, pro které bylo zboží navrženo, nebo jakékoliv jiné selhání výrobků, bez ohledu na to, zda takové škody vznikly nebo přispěly prodávanou nebo společnou souběžnou nedbalostí nebo vadou ADI.

4.Vrácení

V souladu s níže uvedenými smluvními podmínkami, společnost ADI během platné záruční doby vymění Produkt bezplatně nebo poskytne kredit při nákupu jako jedinou volbu produktů placených předem. Jakékoli povinnosti společnosti ADI nahradit záruční produkty s omezenou životností podle této záruky, které vyplývají ze závady, jsou omezeny na dostupnost náhradního výrobku. ADI si vyhrazuje právo nahradit jakékoli takové produkty současně dostupnými produkty nebo poskytnout kredit podle vlastního uvážení. V případě, že Kupující má problém s jakýmkoli produktem ADI, zavolejte místní pobočku ADI pro pokyny k vrácení:

WWW.WBOXTECH.COM

Ujistěte se, že máte k dispozici číslo modelu a povahu problému. V případě výměny bude vrácený produkt připsán na účet kupujícího a vystavena nová faktura za náhradní položku. ADI si vyhrazuje právo vydat kredit pouze namísto jeho výměny. Pokud se zjistí, že jakýkoli výrobek W Box Technologies je v dobrém stavu nebo že neschopnost výrobku řádně fungovat, je výsledkem poškození či zneužití uživatelem, bude produkt vrácen kupujícímu ve stejném stavu, jaký byl obdržen a kupující bude odpovědný za jakoukoli náklady na dopravu.

5.Rozhodné právo

Tato omezená záruka se řídí zákony Anglie a Walesu.

6.Různé

Pokud je jakákoli podmínka této omezené záruky zakázána těmito zákony, bude zneplatněna, zbývající část omezené záruky zůstane však v plné platnosti a účinnosti.